

2021  
不動産業統計集  
(9月期改訂)

7 人口・世帯・住宅

発行：公益財団法人不動産流通推進センター

## 目次 7

(1) 人口	
①住民基本台帳人口の推移	1 ★
②人口構造の変化	2
(2) 世帯数	
①世帯数等の推移	3 ★
(3) 三大都市圏と地方圏の人口と世帯	
①三大都市圏および地方圏の人口の推移	4 ★
②三大都市圏および地方圏の世帯数の推移	5 ★
(4) 世帯と住宅	
①世帯増加数および婚姻件数と貸家着工数	6 ★
②全国総住宅数および総世帯数	7
③総住宅数に占める持家率の推移	8
④居住世帯の有無別住宅数	9
⑤居住世帯ありの建て方別住宅数	9
⑥居住世帯ありの所有関係別住宅数	10
⑦居住世帯ありの構造別住宅数	10
⑧空き家数及び空き家率の推移	11
⑨種類別空き家数	11
⑩建て方別空き家数	12
⑪建て方、空き家の種類別増減数（平成25年－平成20年）	12
⑫都道府県別空き家率	13
⑬普通世帯の住宅間の住み替え（全国）	14
⑭所有関係間の居住移動（首都圏）	15
⑮持家取得に関する都県間移動（首都圏）	15

(★のついた資料は、今回更新したものです。)

### ・ご利用にあたってのご注意

本統計集に掲載されているデータの正確性については万全を期しておりますが、何らかの理由により誤りがある可能性があります。当センターは、利用者がこれらのデータを用いて行う判断の一切について責任を負うものではありません。

## 7. 人口・世帯・住宅

### (1) 人口

#### ① 住民基本台帳人口の推移

区 分	人口 (人)	[A] 対前年増加数 (人)	対前年増加率 (%)	[A]のうち 自然増加数 (人)	[A]のうち 社会増加数 (人)
H4年	123,587,297	430,619	0.35	389,620	40,999
5年	123,957,458	370,161	0.30	333,266	36,895
6年	124,322,801	365,343	0.29	334,353	30,990
7年	124,655,498	332,697	0.27	323,067	9,630
8年	124,914,373	258,875	0.21	295,656	-36,781
9年	125,257,061	342,688	0.27	292,039	50,649
10年	125,568,035	310,974	0.25	285,520	25,454
11年	125,860,006	291,971	0.23	238,506	53,465
12年	126,071,305	211,299	0.17	223,867	-12,568
13年	126,284,805	213,500	0.17	237,518	-24,018
14年	126,478,672	193,867	0.15	201,964	-8,097
15年	126,688,364	209,692	0.17	143,541	66,151
16年	126,824,166	135,802	0.11	118,052	17,750
17年	126,869,397	45,231	0.04	52,980	7,749
(17年)	(127,058,530)	(234,364)	(0.18)	(-)	(-)
18年	127,055,025	-3,505	0.00	-6,748	3,243
19年	127,053,471	-1,554	0.00	10,743	-12,297
20年	127,066,178	12,707	0.01	-29,119	41,826
21年	127,076,183	10,005	0.01	-45,914	55,919
22年	127,057,860	-18,323	-0.01	-73,024	54,701
23年	126,923,410	-134,450	-0.11	-154,525	20,075
24年	126,659,683	-263,727	-0.21	-206,572	-57,155
25年	126,393,679	-266,004	-0.21	-226,118	-39,886
(25年)	(126,678,648)	(-)	(-)	(-)	(-)
26年	126,434,634	-244,014	-0.19	-237,450	6,564
27年	126,163,576	-271,058	-0.21	-266,757	-4,301
28年	125,891,742	-271,834	-0.22	-286,098	14,264
29年	125,583,658	-308,084	-0.24	-328,313	20,229
30年	125,209,603	-374,055	-0.30	392,378	18,323
31年	124,776,364	-433,239	-0.35	442,564	9,325
R2年	124,271,318	-505,046	-0.40	511,998	6,952
3年	123,842,701	-428,617	-0.34	530,608	101,991

資料：総務省「住民基本台帳に基づく人口・人口動態及び世帯数」による。

注1：平成25年以前の人口は各年3月31日現在、平成26年以降の人口は各年1月1日現在の数値。

注2：平成25年人口の( )書きは、同年1月1日の人口。

注3：平成17年人口の( )書きは、平成18年調査から転出者の取扱いを統一したことに伴い、同様の方法による数値を記載したものである。

注4：平成23年の数値は、陸前高田市は平成23年2月28日現在の人口を用いている。

注5：自然増加数は、(出生者数) - (死亡者数)により算出。

注6：社会増加数は、(転入者数 + その他の記載数) - (転出者数 + その他の消除数)により算出。

その他の記載数は、実態調査、帰化等により、住民票に職権で記載された者の数であり、

その他の消除数は、実態調査、国籍離脱等により職権で住民票を消除された者の数である。

② 人口構造の変化

(単位:千人、%)

区 分	実 数					推 計				
	1995年 平成7年	2000年 平成12年	2005年 平成17年	2010年 平成22年	2015年 平成27年	2025年 平成37年	2035年 平成47年	2045年 平成57年	2055年 平成67年	2065年 平成77年
総人口	125,570 (100.0)	126,926 (100.0)	127,768 (100.0)	128,057 (100.0)	127,095 (100.0)	122,544 (100.0)	115,216 (100.0)	106,421 (100.0)	97,441 (100.0)	88,077 (100.0)
年少人口 (0～14歳)	20,014 (15.9)	18,505 (14.6)	17,585 (13.8)	16,839 (13.1)	15,945 (12.5)	14,073 (11.5)	12,457 (10.8)	11,384 (10.7)	10,123 (10.4)	8,975 (10.2)
生産年齢人口 (15～64歳)	87,165 (69.4)	86,380 (68.1)	84,422 (66.1)	81,735 (63.8)	77,282 (60.8)	71,701 (58.5)	64,942 (56.4)	55,845 (52.5)	50,276 (51.6)	45,291 (51.4)
老齢人口 (65歳以上)	18,261 (14.5)	22,041 (17.4)	25,761 (20.2)	29,484 (23.0)	33,868 (26.6)	36,771 (30.0)	37,817 (32.8)	39,192 (36.8)	37,042 (38.0)	33,810 (38.4)

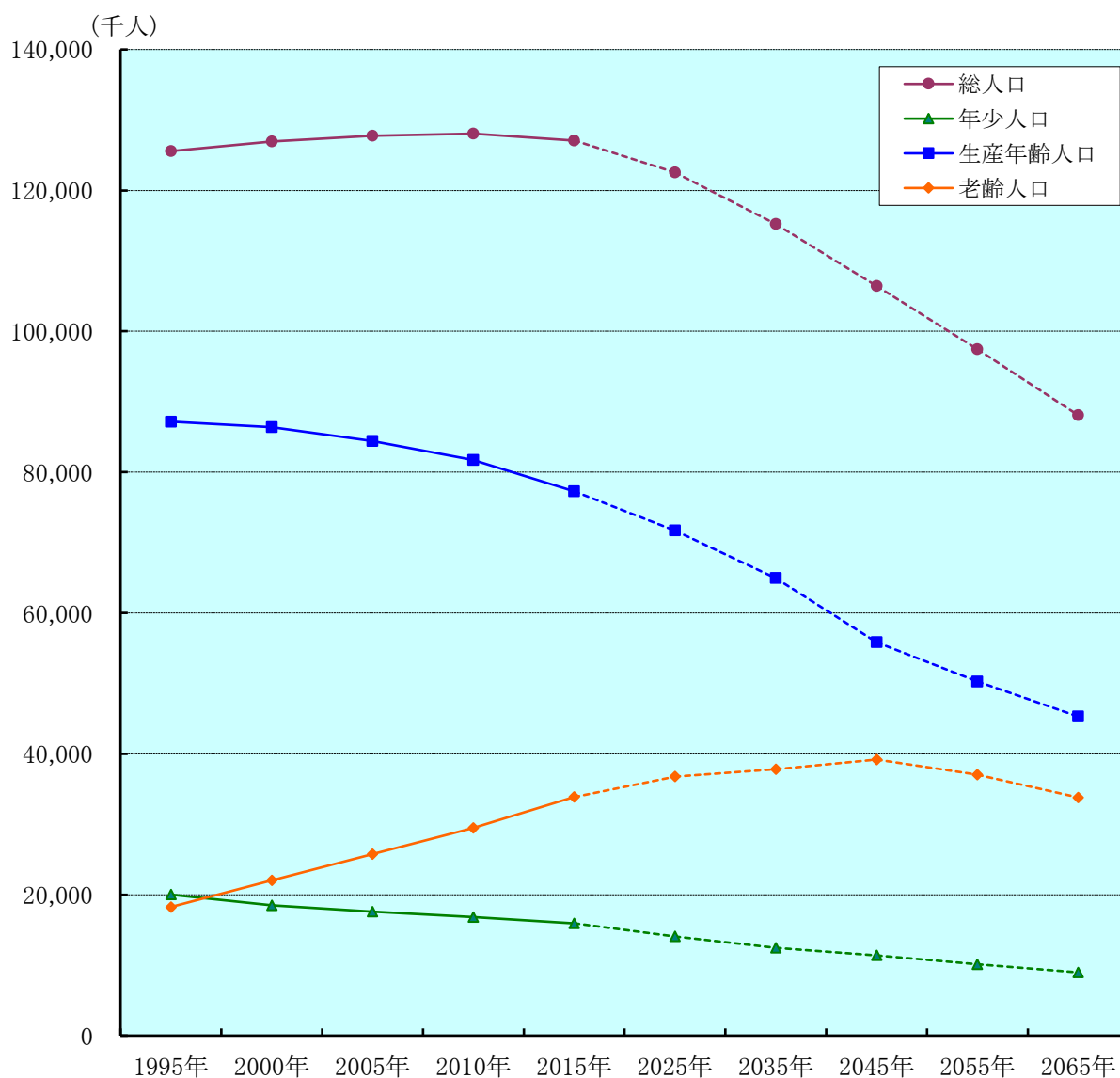

資料: 国立社会保障・人口問題研究所「日本の将来推計人口(平成29年1月推計)」による。

注1: 表中の( )内数値は構成比。グラフ中の実線は実数、破線は推計値を示す。

注2: 各年10月1日現在の総人口(日本における外国人を含む)、平成27(2015)年は、総務省統計局「平成27年国勢調査報告 年齢・国籍不詳をあん分した人口(参考表)」による。

## (2) 世帯数

### ① 世帯数等の推移

区 分	世帯数 (世帯)	対前年増加数 (世帯)	対前年増加率 (%)	1世帯平均 構成人員(人)
H6年	43,665,843	588,717	1.37	2.85
7年	44,235,735	569,892	1.31	2.82
8年	44,830,961	595,226	1.35	2.79
9年	45,498,173	667,212	1.49	2.75
10年	46,156,796	658,623	1.45	2.72
11年	46,811,712	654,916	1.42	2.69
12年	47,419,905	608,193	1.30	2.66
13年	48,015,251	595,346	1.26	2.63
14年	48,637,789	622,538	1.30	2.60
15年	49,260,791	623,002	1.28	2.57
16年	49,837,731	576,940	1.17	2.54
17年	50,382,081	544,350	1.09	2.52
(17)年	(50,456,015)	(618,284)	(1.24)	(2.52)
18年	51,102,005	645,990	1.28	2.49
19年	51,713,048	611,043	1.20	2.46
20年	52,324,877	611,829	1.18	2.43
21年	52,877,802	552,925	1.06	2.40
22年	53,362,801	484,999	0.92	2.38
23年	53,783,435	420,634	0.79	2.36
24年	54,171,475	388,040	0.72	2.34
25年	54,594,744	423,269	0.78	2.32
(25)年	(54,544,316)	(-)	(-)	(2.32)
26年	54,952,006	407,690	0.75	2.30
27年	55,364,197	412,191	0.75	2.28
28年	55,811,969	447,772	0.81	2.26
29年	56,221,568	409,599	0.73	2.23
30年	56,613,999	392,431	0.70	2.21
31年	56,996,515	382,516	0.68	2.19
R2年	57,380,526	384,011	0.67	2.17
3年	57,854,887	474,361	0.83	2.14

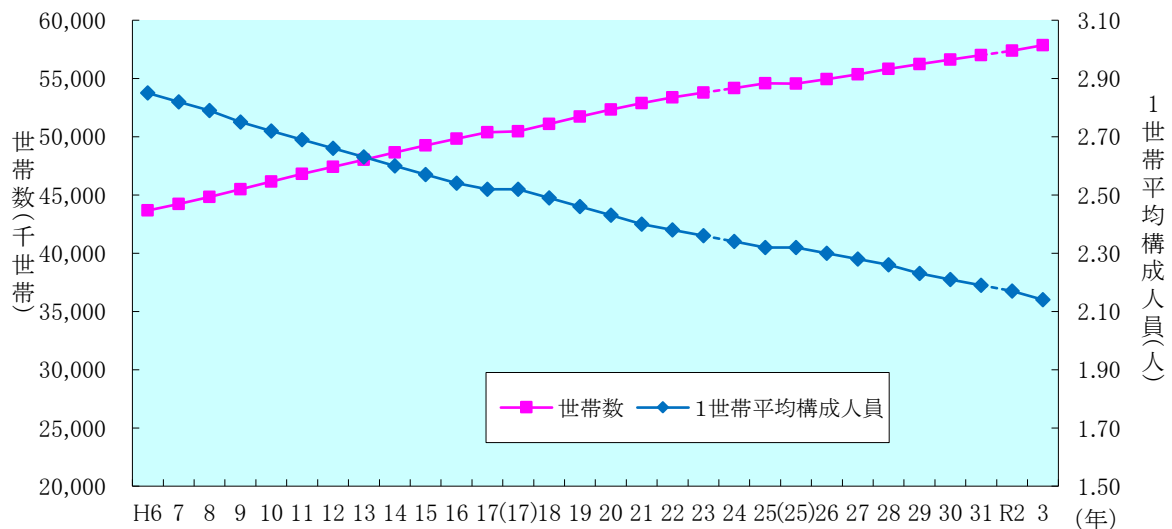

資料：総務省「住民基本台帳に基づく人口・人口動態及び世帯数」による。

注1：平成25年以前の世帯数は各年3月31日現在、平成26年以降の世帯数は各年1月1日現在の数値である。

注2：平成25年の世帯数の( )書きは、同年1月1日の人口である。

注3：平成17年の世帯数の( )書きは、平成18年調査から転出者の取扱いを統一したことに伴い、同様の方法による数値を記載したものである。

### (3) 三大都市圏と地方圏の人口と世帯

#### ① 三大都市圏および地方圏の人口の推移

(単位:千人、%)

年 区分	H24	25	26	27	28	29	30	31	R2	3
東京圏	34,914 (0.12)	34,974 (0.17)	35,058 (0.24)	35,152 (0.27)	35,261 (0.31)	35,361 (0.28)	35,443 (0.23)	35,524 (0.23)	35,591 (0.19)	35,645 (0.15)
東京都	12,699 (0.29)	12,757 (0.46)	12,808 (0.39)	12,880 (0.57)	12,966 (0.67)	13,044 (0.60)	13,116 (0.55)	13,189 (0.56)	13,258 (0.52)	13,297 (0.30)
神奈川県	8,917 (0.12)	8,924 (0.08)	8,940 (0.18)	8,951 (0.12)	8,962 (0.12)	8,970 (0.09)	8,973 (0.04)	8,977 (0.05)	8,981 (0.05)	8,993 (0.14)
埼玉県	7,150 (0.12)	7,156 (0.09)	7,169 (0.17)	7,178 (0.13)	7,187 (0.12)	7,195 (0.11)	7,199 (0.06)	7,200 (0.02)	7,198 (-0.03)	7,198 (0.01)
千葉県	6,148 (-0.23)	6,136 (-0.18)	6,142 (0.09)	6,143 (0.02)	6,146 (0.05)	6,153 (0.12)	6,156 (0.04)	6,158 (0.03)	6,155 (-0.05)	6,156 (0.02)
大阪圏	18,196 (-0.11)	18,170 (-0.15)	18,166 (-0.02)	18,123 (-0.23)	18,081 (-0.23)	18,037 (-0.24)	17,983 (-0.30)	17,921 (-0.35)	17,854 (-0.37)	17,800 (-0.31)
大阪府	8,680 (-0.02)	8,674 (-0.07)	8,679 (0.05)	8,667 (-0.13)	8,658 (-0.11)	8,646 (-0.14)	8,631 (-0.18)	8,613 (-0.21)	8,597 (-0.19)	8,589 (-0.10)
京都府	2,543 (-0.18)	2,536 (-0.26)	2,535 (-0.07)	2,528 (-0.27)	2,522 (-0.23)	2,515 (-0.27)	2,506 (-0.35)	2,495 (-0.45)	2,482 (-0.52)	2,470 (-0.49)
兵庫県	5,572 (-0.14)	5,565 (-0.14)	5,560 (-0.08)	5,543 (-0.31)	5,524 (-0.35)	5,506 (-0.32)	5,486 (-0.38)	5,462 (-0.43)	5,435 (-0.49)	5,410 (-0.46)
奈良県	1,401 (-0.39)	1,395 (-0.46)	1,392 (-0.18)	1,385 (-0.53)	1,377 (-0.57)	1,369 (-0.59)	1,360 (-0.65)	1,350 (-0.71)	1,340 (-0.75)	1,331 (-0.67)
名古屋圏	11,171 (0.00)	11,162 (-0.08)	11,171 (0.08)	11,160 (-0.10)	11,148 (-0.11)	11,133 (-0.14)	11,108 (-0.22)	11,076 (-0.29)	11,034 (-0.38)	10,997 (-0.34)
愛知県	7,263 (0.19)	7,273 (0.14)	7,289 (0.22)	7,297 (0.11)	7,308 (0.15)	7,315 (0.10)	7,317 (0.02)	7,312 (-0.06)	7,301 (-0.14)	7,292 (-0.13)
三重県	1,839 (-0.31)	1,831 (-0.44)	1,828 (-0.16)	1,819 (-0.48)	1,808 (-0.57)	1,798 (-0.56)	1,787 (-0.65)	1,774 (-0.71)	1,759 (-0.87)	1,746 (-0.72)
岐阜県	2,069 (-0.37)	2,059 (-0.50)	2,055 (-0.19)	2,044 (-0.52)	2,032 (-0.59)	2,019 (-0.62)	2,005 (-0.71)	1,991 (-0.73)	1,974 (-0.84)	1,959 (-0.77)
三大都市圏計	64,281 (0.04)	64,306 (0.04)	64,395 (0.14)	64,435 (0.06)	64,490 (0.09)	64,530 (0.06)	64,534 (0.01)	64,521 (-0.02)	64,479 (-0.06)	64,441 (-0.06)
地方圏計	62,379 (-0.46)	62,088 (-0.47)	62,040 (-0.08)	61,728 (-0.50)	61,402 (-0.53)	61,053 (-0.57)	60,675 (-0.62)	60,256 (-0.69)	59,792 (-0.77)	59,402 (-0.65)
全国計	126,660 (-0.21)	126,394 (-0.21)	126,435 (0.03)	126,164 (-0.21)	125,892 (-0.22)	125,584 (-0.24)	125,210 (-0.30)	124,776 (-0.35)	124,271 (-0.40)	123,843 (-0.34)

資料:総務省「住民基本台帳に基づく人口・人口動態及び世帯数」による。

注1:平成25年までの人口は各年3月31日現在、平成26年人口は同年1月1日現在の数値。

注2:( )内は、対前年増加率。

注3:日本人住民数

② 三大都市圏および地方圏の世帯数の推移

(単位:千世帯、%)

年 区分	H24	25	26	27	28	29	30	31	R2	3
東京圏	15,979 (0.81)	16,121 (0.89)	16,227 (0.66)	16,393 (1.02)	16,578 (1.13)	16,757 (1.08)	16,936 (1.07)	17,122 (1.10)	17,312 (1.11)	17,508 (1.13)
東京都	6,390 (0.72)	6,452 (0.97)	6,492 (0.62)	6,561 (1.05)	6,642 (1.24)	6,718 (1.15)	6,794 (1.13)	6,873 (1.17)	6,956 (1.20)	7,026 (1.00)
神奈川県	3,994 (0.79)	4,023 (0.73)	4,045 (0.55)	4,079 (0.84)	4,116 (0.90)	4,151 (0.86)	4,187 (0.86)	4,225 (0.90)	4,266 (0.97)	4,315 (1.16)
埼玉県	2,979 (1.18)	3,008 (0.98)	3,033 (0.82)	3,068 (1.16)	3,105 (1.20)	3,141 (1.16)	3,178 (1.18)	3,215 (1.17)	3,252 (1.15)	3,294 (1.28)
千葉県	2,617 (0.65)	2,638 (0.81)	2,657 (0.71)	2,685 (1.06)	2,715 (1.14)	2,747 (1.15)	2,777 (1.11)	2,809 (1.15)	2,838 (1.04)	2,873 (1.23)
大阪圏	8,044 (0.77)	8,102 (0.72)	8,150 (0.60)	8,203 (0.65)	8,259 (0.69)	8,314 (0.66)	8,363 (0.60)	8,411 (0.57)	8,465 (0.65)	8,536 (0.84)
大阪府	3,964 (0.79)	3,990 (0.66)	4,017 (0.66)	4,044 (0.69)	4,076 (0.79)	4,106 (0.74)	4,135 (0.69)	4,163 (0.69)	4,197 (0.82)	4,242 (1.06)
京都府	1,133 (0.70)	1,141 (0.73)	1,148 (0.60)	1,156 (0.69)	1,164 (0.67)	1,171 (0.61)	1,176 (0.50)	1,181 (0.40)	1,186 (0.41)	1,192 (0.55)
兵庫県	2,382 (0.75)	2,402 (0.85)	2,414 (0.49)	2,428 (0.56)	2,441 (0.57)	2,456 (0.59)	2,468 (0.51)	2,480 (0.49)	2,493 (0.51)	2,509 (0.65)
奈良県	565 (0.78)	569 (0.67)	572 (0.58)	575 (0.60)	578 (0.52)	581 (0.54)	584 (0.48)	587 (0.40)	589 (0.45)	593 (0.61)
名古屋圏	4,432 (0.50)	4,490 (1.29)	4,524 (0.76)	4,564 (0.89)	4,609 (0.99)	4,649 (0.87)	4,688 (0.84)	4,726 (0.80)	4,761 (0.75)	4,576 (-3.90)
愛知県	2,947 (1.01)	2,982 (1.17)	3,006 (0.80)	3,037 (1.04)	3,072 (1.15)	3,105 (1.06)	3,135 (0.98)	3,165 (0.94)	3,194 (0.91)	3,225 (0.98)
三重県	728 (-1.78)	742 (2.05)	747 (0.60)	752 (0.65)	756 (0.54)	760 (0.50)	764 (0.54)	767 (0.45)	770 (0.40)	774 (0.52)
岐阜県	757 (0.81)	765 (1.02)	771 (0.73)	775 (0.56)	781 (0.76)	785 (0.49)	789 (0.58)	794 (0.59)	798 (0.49)	577 (-27.70)
三大都市圏計	28,455 (0.75)	28,713 (0.91)	28,901 (0.66)	29,160 (0.90)	29,446 (0.98)	29,720 (0.93)	29,988 (0.90)	30,259 (0.90)	30,539 (0.92)	30,620 (0.27)
地方圏計	25,716 (1.62)	25,882 (0.64)	26,051 (0.65)	26,204 (0.59)	26,365 (0.61)	26,501 (0.52)	26,626 (0.47)	26,738 (0.42)	26,842 (0.39)	27,235 (1.47)
全国計	54,171 (1.16)	54,595 (0.78)	54,952 (0.65)	55,364 (0.75)	55,812 (0.81)	56,222 (0.73)	56,614 (0.70)	56,997 (0.68)	57,381 (0.67)	57,855 (0.83)

資料:総務省「住民基本台帳に基づく人口・人口動態及び世帯数」による。

注1:平成25年までは各年3月31日現在、平成26年は同年1月1日現在の世帯数。

注2:( )内は、対前年増加率。

注3:日本人世帯数+複数国籍世帯数(日本人住民と外国人住民の混合世帯)

#### (4) 世帯と住宅

##### ① 世帯増加数および婚姻件数と貸家着工数

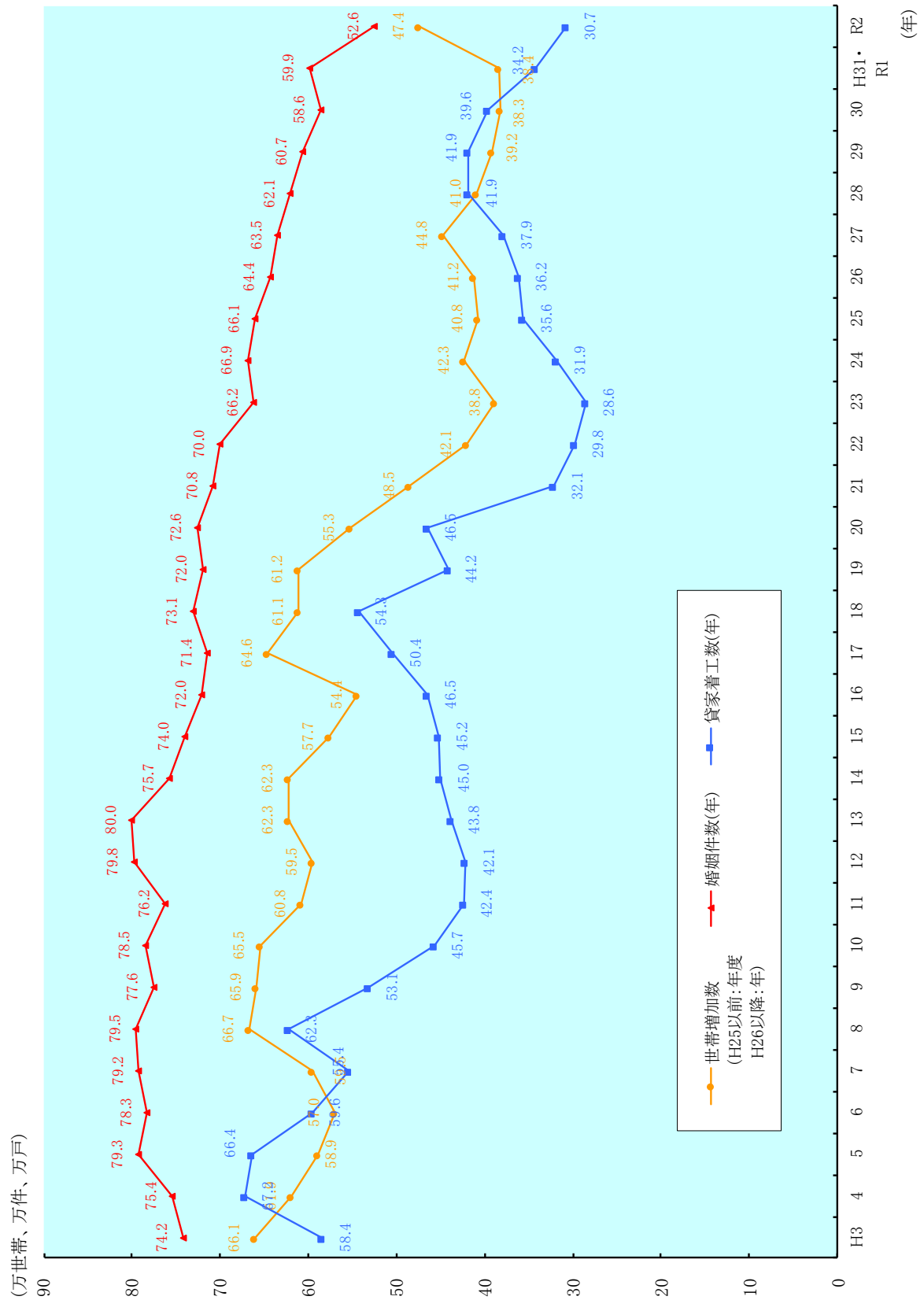

資料:総務省「住民基本台帳に基づく人口・人口動態及び世帯数」、厚生労働省「人口動態統計」、国土交通省「新設住宅着工戸数」による。

注:住民登録世帯増加数は各年度末の増加数。22年値は、東日本大震災により未報告分がある。



② 全国総住宅数および総世帯数

区 分	総住宅数 (千戸)	総世帯数 (千世帯)	一世帯当たり住宅数 (戸)
昭和58年	38,607	35,197	1.10
昭和63年	42,007	37,812	1.11
平成 5年	45,879	41,159	1.11
平成10年	50,246	44,360	1.13
平成15年	53,891	47,255	1.14
平成20年	57,586	49,973	1.15
平成25年	60,629	52,453	1.16
平成30年	62,407	54,001	1.16

(千戸・千世帯)

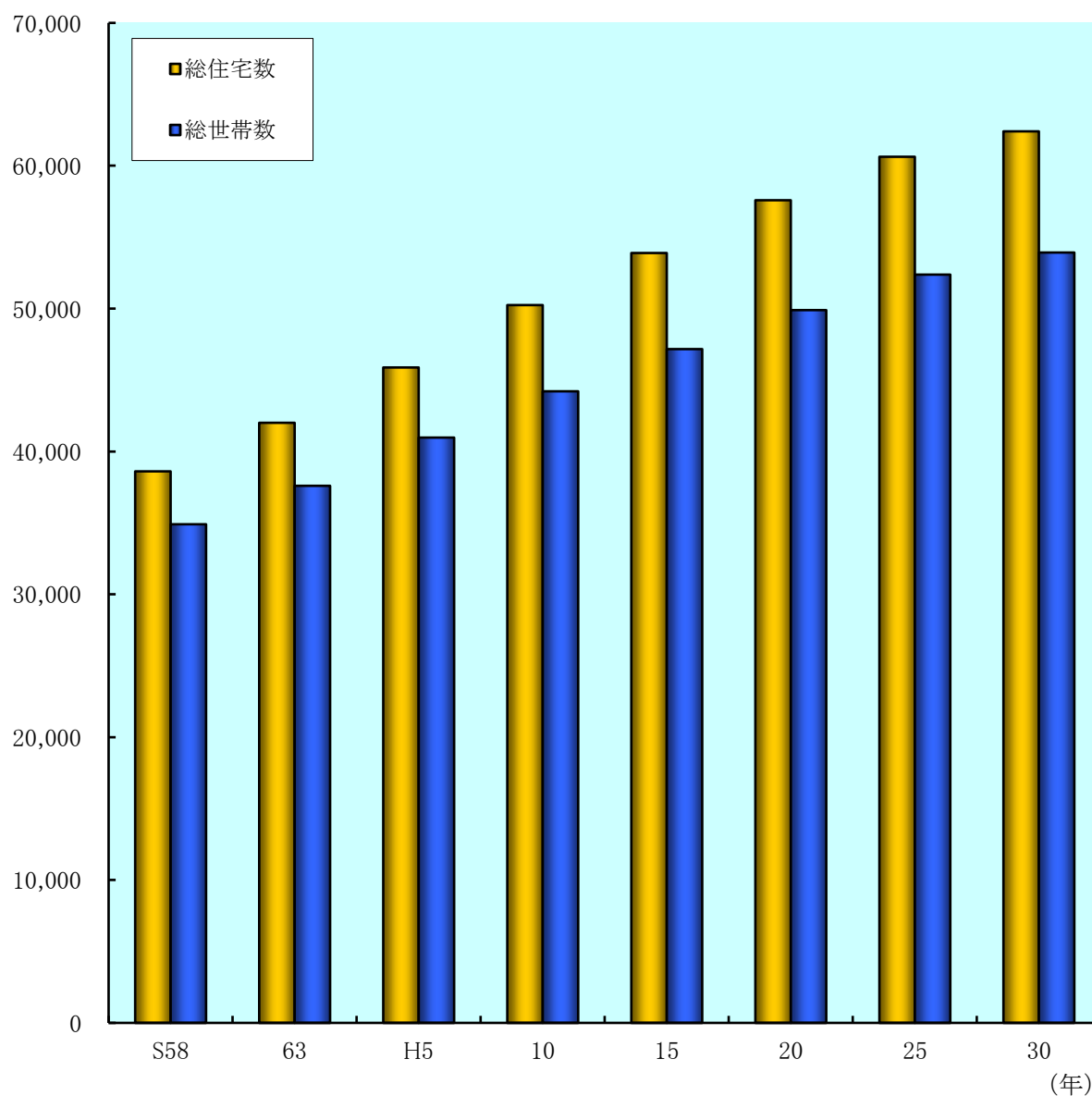

資料：総務省統計局「住宅・土地統計調査結果」による。

③ 総住宅数に占める持家率の推移

(単位:%)

区 分	昭和58年	昭和63年	平成5年	平成10年	平成15年	平成20年	平成25年	平成30年
全国	62.4	61.3	59.8	60.3	61.2	61.1	61.7	61.2
関東 大都市圏	53.6	51.9	50.4	52.3	54.7	55.1	56.2	55.8
中京 大都市圏	63.0	62.5	60.8	60.9	61.4	60.6	61.3	61.9
近畿 大都市圏	55.1	55.1	54.2	56.1	57.8	58.7	59.5	60.1

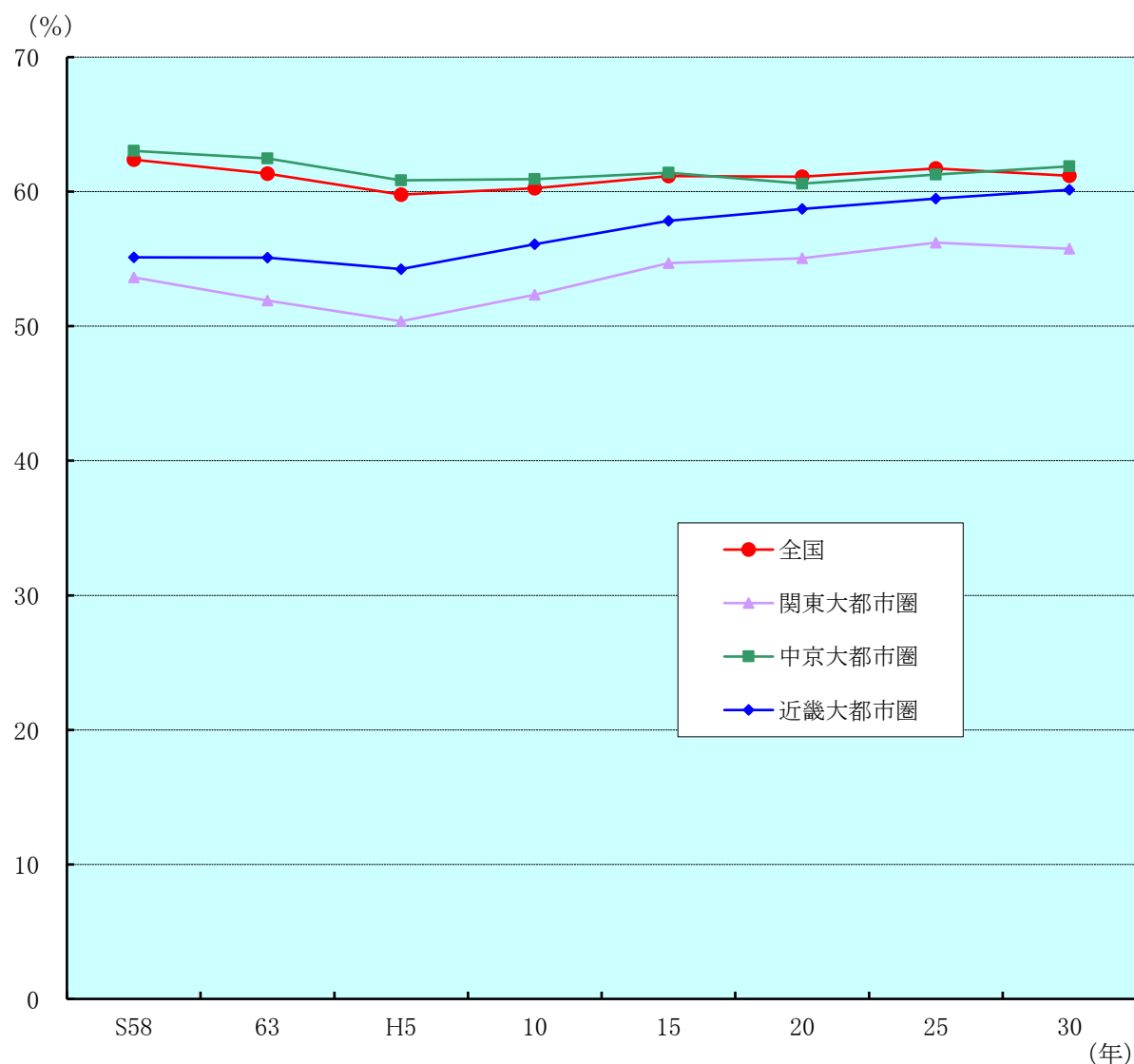

資料:総務省統計局「住宅・土地統計調査結果」による。

注1:「関東大都市圏」において昭和63年以前は「京浜大都市圏」、平成5年、10年は「京浜葉大都市圏」

注2:「近畿大都市圏」において平成15年以前は「京阪神大都市圏」

注3:区分は以下のとおり(平成30年)

関東大都市圏: 中心市(さいたま市、千葉市、東京都特別区部、横浜市、川崎市、相模原市)及びその周辺市町村

中京大都市圏: 中心市(名古屋市)及びその周辺市町村

近畿大都市圏: 中心市(京都市、大阪市、堺市、神戸市)及びその周辺市町村

④ 居住世帯の有無別住宅数

区 分	総数	居住世帯あり		居住世帯なし			
		総数	同居世帯あり	総数	一時現在者のみ	空き家	建設中
実数(千戸)							
昭和58年	38,607	34,705	196	3,902	447	3,302	154
昭和63年	42,007	37,413	180	4,594	435	3,940	218
平成 5年	45,879	40,773	196	5,106	429	4,476	201
平成10年	50,246	43,922	260	6,324	394	5,764	166
平成15年	53,891	46,863	280	7,028	326	6,593	109
平成20年	57,586	49,598	276	7,988	326	7,568	93
平成25年	60,629	52,102	259	8,526	243	8,196	88
平成30年	62,407	53,616	286	8,791	217	8,489	86
割合(%)							
昭和58年	100.0	89.9	0.5	10.1	1.2	8.6	0.4
昭和63年	100.0	89.1	0.4	10.9	1.0	9.4	0.5
平成 5年	100.0	88.9	0.4	11.1	0.9	9.8	0.4
平成10年	100.0	87.4	0.5	12.6	0.8	11.5	0.3
平成15年	100.0	87.0	0.5	13.0	0.6	12.2	0.2
平成20年	100.0	86.1	0.5	13.9	0.6	13.1	0.2
平成25年	100.0	85.9	0.4	14.1	0.4	13.5	0.1
平成30年	100.0	85.9	0.5	14.1	0.3	13.6	0.1

資料:総務省統計局「住宅・土地統計調査結果」による。

⑤ 居住世帯ありの建て方別住宅数

区 分	総数	一戸建	長屋建	共同住宅	その他
実数(千戸)					
昭和58年	34,705	22,306	2,882	9,329	187
昭和63年	37,413	23,311	2,490	11,409	203
平成 5年	40,773	24,141	2,163	14,267	202
平成10年	43,922	25,269	1,828	16,601	224
平成15年	46,863	26,491	1,483	18,733	156
平成20年	49,598	27,450	1,330	20,684	134
平成25年	52,102	28,599	1,289	22,085	130
平成30年	53,616	28,759	1,369	23,353	136
割合(%)					
昭和58年	100.0	64.3	8.3	26.9	0.5
昭和63年	100.0	62.3	6.7	30.5	0.5
平成 5年	100.0	59.2	5.3	35.0	0.5
平成10年	100.0	57.5	4.2	37.8	0.5
平成15年	100.0	56.5	3.2	40.0	0.3
平成20年	100.0	55.3	2.7	41.7	0.3
平成25年	100.0	54.9	2.5	42.4	0.2
平成30年	100.0	53.6	2.6	43.6	0.3

資料:総務省統計局「住宅・土地統計調査結果」による。

⑥ 居住世帯ありの所有関係別住宅数

区 分	総 数	持ち家	借 家			
			総数	公営・ 公団・公社	民営	給与住宅
実数(千戸)						
昭和58年	34,705	21,650	12,951	2,645	8,487	1,819
昭和63年	37,413	22,948	14,015	2,799	9,666	1,550
平成 5年	40,773	24,376	15,691	2,878	10,762	2,051
平成10年	43,922	26,468	16,730	2,951	12,050	1,729
平成15年	46,863	28,666	17,166	3,119	12,561	1,486
平成20年	49,598	30,316	17,770	3,007	13,366	1,398
平成25年	52,102	32,166	18,519	2,814	14,583	1,122
平成30年	53,616	32,802	19,065	2,670	15,295	1,100
割合(%)						
昭和58年	100.0	62.4	37.3	7.6	24.5	5.2
昭和63年	100.0	61.3	37.5	7.5	25.8	4.1
平成 5年	100.0	59.8	38.5	7.1	26.4	5.0
平成10年	100.0	60.3	38.1	6.7	27.4	3.9
平成15年	100.0	61.2	36.6	6.7	26.8	3.2
平成20年	100.0	61.1	35.8	6.1	26.9	2.8
平成25年	100.0	61.7	35.5	5.4	28.0	2.2
平成30年	100.0	61.2	35.6	5.0	28.5	2.1

資料:総務省統計局「住宅・土地統計調査結果」による。

⑦ 居住世帯ありの構造別住宅数

区 分	総 数	木 造			非 木 造		
		総数	木造	防火木造	総数	鉄筋・鉄骨 コンクリート造	鉄骨・ その他
実数(千戸)							
昭和58年	34,705	26,871	16,011	10,859	7,834	6,943	891
昭和63年	37,413	27,314	15,448	11,866	10,100	9,170	930
平成 5年	40,773	27,787	13,921	13,866	12,987	11,824	1,162
平成10年	43,922	28,275	13,641	14,633	15,647	14,339	1,309
平成15年	46,863	28,759	14,850	13,909	18,104	14,943	3,161
平成20年	49,598	29,233	13,445	15,788	20,365	16,277	4,088
平成25年	52,102	30,108	13,263	16,845	21,994	17,665	4,329
平成30年	53,616	30,547	12,162	18,385	23,069	18,204	4,865
割合(%)							
昭和58年	100.0	77.4	46.1	31.3	22.6	20.0	2.6
昭和63年	100.0	73.0	41.3	31.7	27.0	24.5	2.5
平成 5年	100.0	68.1	34.1	34.0	31.9	29.0	2.9
平成10年	100.0	64.4	31.1	33.3	35.6	32.6	3.0
平成15年	100.0	61.4	31.7	29.7	38.6	31.9	6.7
平成20年	100.0	58.9	27.1	31.8	41.1	32.8	8.2
平成25年	100.0	57.8	25.5	32.3	42.2	33.9	8.3
平成30年	100.0	57.0	22.7	34.3	43.0	34.0	9.1

資料:総務省統計局「住宅・土地統計調査結果」による。

⑧ 空き家数及び空き家率の推移

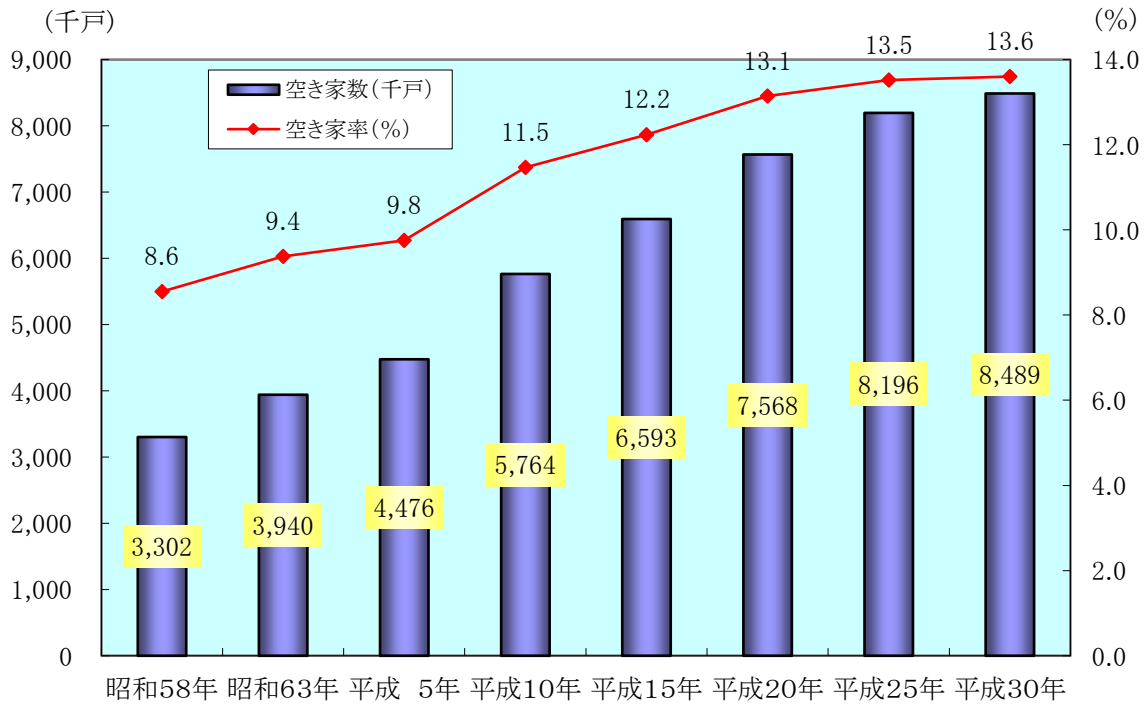

資料:総務省統計局「住宅・土地統計調査結果」による。

⑨ 種類別空き家数

区分	総数	二次的住宅	賃貸用の住宅	売却用の住宅	その他の住宅
実数(千戸)					
平成20年	7,568	411	4,127	349	2,681
平成25年	8,196	412	4,292	308	3,184
平成30年	8,489	381	4,327	293	3,487
割合(%)					
平成20年	100.0	5.4	54.5	4.6	35.4
平成25年	100.0	5.0	52.4	3.8	38.8
平成30年	100.0	4.5	51.0	3.5	41.1

注:「その他の住宅」とは、転勤・入院などのため居住世帯が長期にわたって不在の住宅や建て替えなどのために取り壊すことになっている住宅のほか、空き家の区分の判断が困難な住宅などを含む。

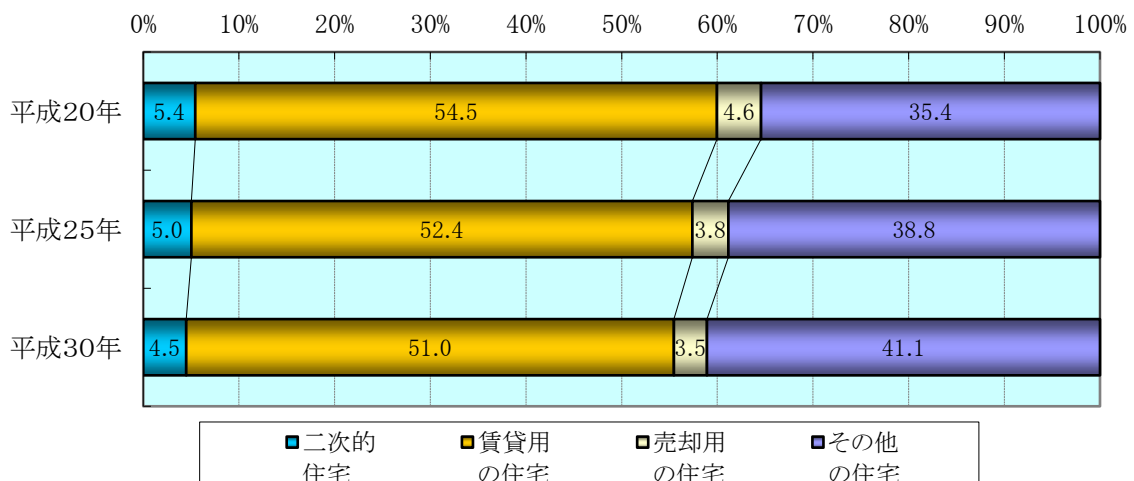

資料:総務省統計局「住宅・土地統計調査結果」による。

⑩ 建て方別空き家数

区 分	総数	一戸建	長屋建	共同住宅	その他
実数(千戸)					
平成20年	7,568	2,504	416	4,623	26
平成25年	8,196	2,999	455	4,712	30
平成30年	8,489	3,184	497	4,775	27
前回からの増加数(千戸)					
平成20年	974.6	386.4	-16.5	605.3	-0.5
平成25年	627.7	495.7	39.1	89.3	3.5
平成30年	293.0	184.6	42.1	63.3	-2.4
増加した空き家数に占める割合(%)					
平成20年	100.0	39.6	-1.7	62.1	-0.1
平成25年	100.0	79.0	6.2	14.2	0.6
平成30年	100.0	63.0	14.4	21.6	-0.8

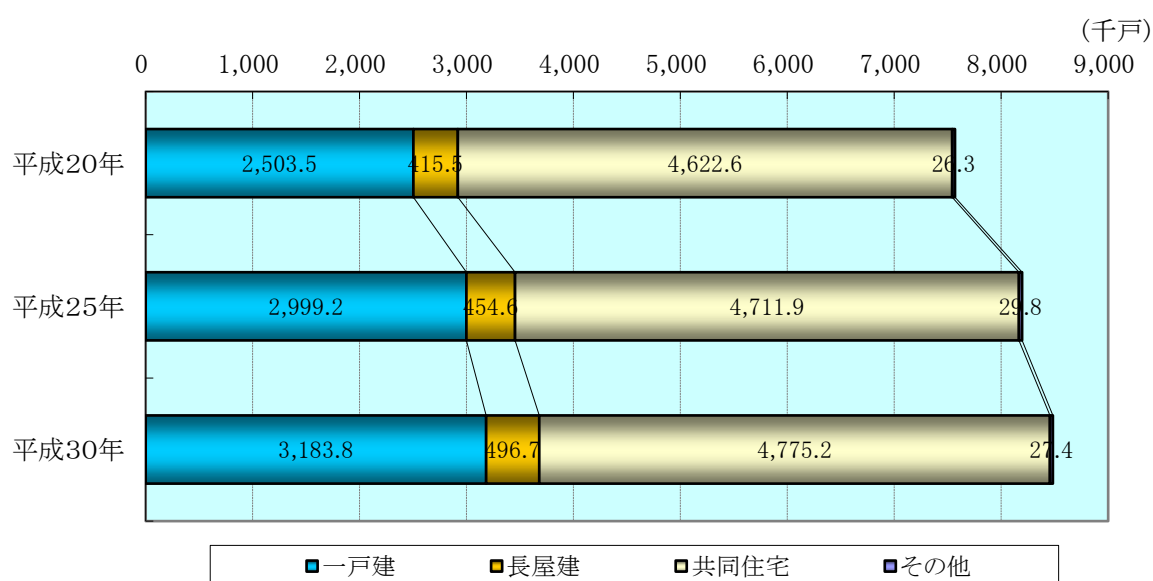

資料:総務省統計局「住宅・土地統計調査結果」による。

⑪ 建て方、空き家の種類別増減数(平成30年－平成25年)

(単位:千戸)

区 分	総数	一戸建	長屋建	共同住宅	その他
空き家増加数	293.0	184.6	42.1	63.3	-2.4
二次的住宅	-31.0	-13.3	-1.8	-15.4	-0.7
賃貸用の住宅	35.4	-21.6	25.4	30.8	0.7
売却用の住宅	-15.0	6.2	0.5	-21.2	-0.4
その他の住宅	303.6	213.1	18.2	69.0	3.3

資料:総務省統計局「住宅・土地統計調査結果」による。

⑫ 都道府県別空き家率

区分	住宅総数 (万戸)			空き家数 (万戸)			空き家率 (%)			その他の住宅 空き家数(万戸)			その他の住宅 空き家率(%)		
	H20	H25	H30	H20	H25	H30	H20	H25	H30	H20	H25	H30	H20	H25	H30
全国	5,759	6,063	6,241	757	820	849	13.1	13.5	13.6	268	318	349	4.7	5.3	5.6
北海道	273	275	281	37	39	38	13.7	14.1	13.5	11	14	16	4.0	5.1	5.6
青森県	58	59	59	8	8	9	14.6	13.8	15.0	3	4	5	5.8	6.2	7.7
岩手県	55	55	58	8	8	9	14.1	13.8	16.1	3	4	5	6.1	7.4	8.7
宮城県	101	103	109	14	10	13	13.7	9.4	12.0	4	4	5	3.9	4.2	4.6
秋田県	44	45	45	6	6	6	12.6	12.7	13.6	3	3	4	6.1	7.5	8.7
山形県	43	43	45	5	5	5	11.0	10.7	12.1	2	2	3	4.7	5.1	6.6
福島県	81	78	86	11	9	12	13.0	11.7	14.3	4	5	6	4.7	5.9	6.8
茨城県	122	127	133	18	18	20	14.6	14.6	14.8	6	7	8	4.6	5.3	5.9
栃木県	84	88	93	13	14	16	15.0	16.3	17.3	4	5	6	5.0	5.7	6.2
群馬県	86	90	95	12	15	16	14.4	16.6	16.7	4	6	6	5.2	6.2	6.6
埼玉県	303	327	338	32	36	35	10.7	10.9	10.2	10	11	12	3.2	3.4	3.7
千葉県	272	290	303	36	37	38	13.1	12.7	12.6	11	13	14	4.1	4.6	4.8
東京都	678	736	767	75	82	81	11.1	11.1	10.6	19	15	18	2.8	2.1	2.3
神奈川県	407	435	450	43	49	48	10.5	11.2	10.8	12	13	15	2.9	3.1	3.3
新潟県	93	97	99	11	13	15	12.1	13.6	14.7	5	7	6	4.9	7.2	6.5
富山県	42	44	45	5	6	6	12.3	12.8	13.3	2	3	3	5.5	7.0	7.1
石川県	50	52	54	7	8	8	14.6	14.8	14.5	3	4	4	5.8	7.0	7.0
福井県	31	31	33	5	4	5	15.1	13.9	13.8	2	2	2	6.6	7.3	7.3
山梨県	40	42	42	8	9	9	20.3	22.0	21.3	3	3	4	6.4	8.0	8.7
長野県	95	98	101	18	19	20	19.3	19.8	19.6	6	7	8	6.3	7.6	8.4
岐阜県	84	88	89	12	13	14	14.1	15.2	15.6	5	6	6	5.5	6.6	7.1
静岡県	160	166	171	23	27	28	14.2	16.3	16.4	6	8	9	4.0	5.0	5.1
愛知県	313	344	348	34	42	39	11.0	12.3	11.3	11	13	14	3.6	3.9	4.1
三重県	79	83	85	10	13	13	13.2	15.5	15.2	5	7	8	6.7	8.3	9.1
滋賀県	57	60	63	7	8	8	12.9	12.9	13.0	4	4	4	6.2	5.9	6.1
京都府	127	132	134	17	18	17	13.1	13.3	12.8	7	8	8	5.2	5.9	6.1
大阪府	435	459	468	63	68	71	14.4	14.8	15.2	18	21	21	4.1	4.7	4.5
兵庫県	252	273	268	34	36	36	13.3	13.0	13.4	12	15	15	4.9	5.4	5.7
奈良県	59	62	62	9	8	9	14.6	13.7	14.1	4	4	5	6.2	6.9	7.4
和歌山県	47	48	49	8	9	10	17.9	18.1	20.3	4	5	5	9.1	10.1	11.2
鳥取県	25	25	26	4	4	4	15.4	14.4	15.5	2	2	2	7.5	8.3	8.9
島根県	30	30	31	4	4	5	14.9	14.7	15.4	3	3	3	9.0	9.5	10.6
岡山県	87	89	92	13	14	14	14.8	15.8	15.6	7	7	7	7.8	8.1	8.0
広島県	136	139	143	20	22	22	14.6	15.9	15.1	8	10	11	6.2	7.3	8.0
山口県	69	71	72	10	11	13	15.1	16.2	17.6	5	6	7	7.9	8.9	9.9
徳島県	36	36	38	6	6	7	15.9	17.5	19.5	3	4	4	7.9	9.9	10.3
香川県	45	47	49	7	8	9	16.0	17.2	18.1	3	5	5	7.4	9.7	9.6
愛媛県	68	71	71	10	12	13	15.1	17.5	18.2	5	7	7	7.0	9.5	10.2
高知県	38	39	39	6	7	7	16.6	17.8	19.1	3	4	5	8.2	10.6	12.8
福岡県	237	249	258	32	32	33	13.7	12.7	12.7	10	12	13	4.1	4.7	4.9
佐賀県	32	34	35	4	4	5	11.1	12.8	14.3	2	2	3	5.5	7.1	7.6
長崎県	63	66	66	9	10	10	14.1	15.4	15.4	5	5	6	7.2	8.1	8.7
熊本県	77	80	81	10	11	11	13.4	14.3	13.8	5	6	6	6.0	7.5	7.9
大分県	55	57	58	8	9	10	14.1	15.8	16.8	3	4	5	6.3	7.7	8.4
宮崎県	51	53	55	6	7	8	12.3	13.9	15.4	3	4	5	6.3	8.2	9.1
鹿児島県	85	86	88	13	15	17	15.3	17.0	19.0	8	10	11	8.8	11.0	12.0
沖縄県	57	60	65	6	6	7	10.3	10.4	10.4	2	2	3	3.9	3.9	4.1

資料:総務省統計局「住宅・土地統計調査結果」による。

注:その他の住宅=空き家総数-二次的住宅-賃貸用の住宅-売却用の住宅

⑬ 普通世帯の住宅間の住み替え(全国)

(単位:千世帯)

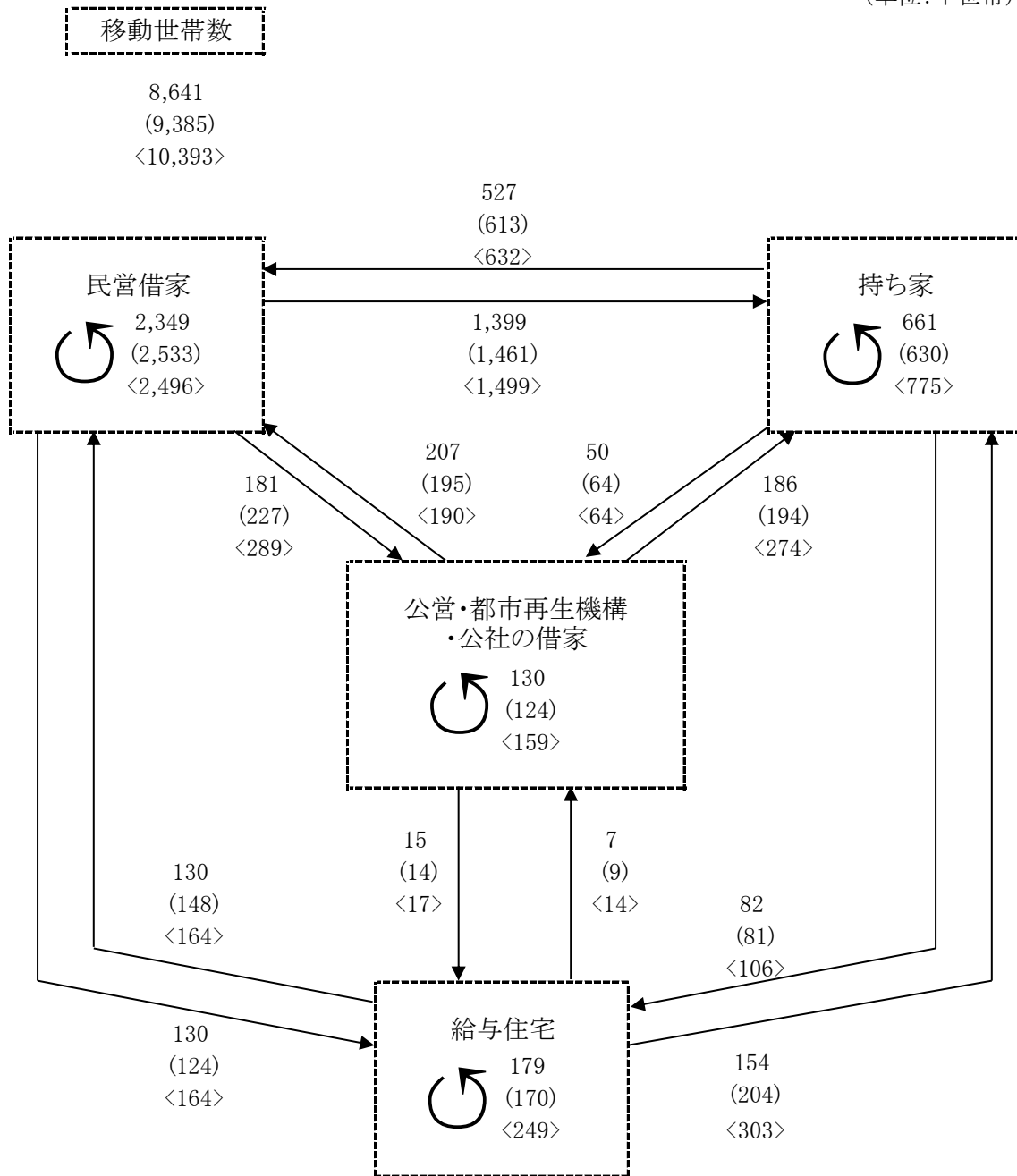

資料:総務省「住宅・土地統計調査」

注1: 上段 平成30年、(中段) 平成25年、<下段> 平成20年

注2: 矢印の方向は、移動(住み替え)先を示す。

注3: ◻ は同じ種類内の移動を示す。



⑭ 所有関係間の居住移動(首都圏)

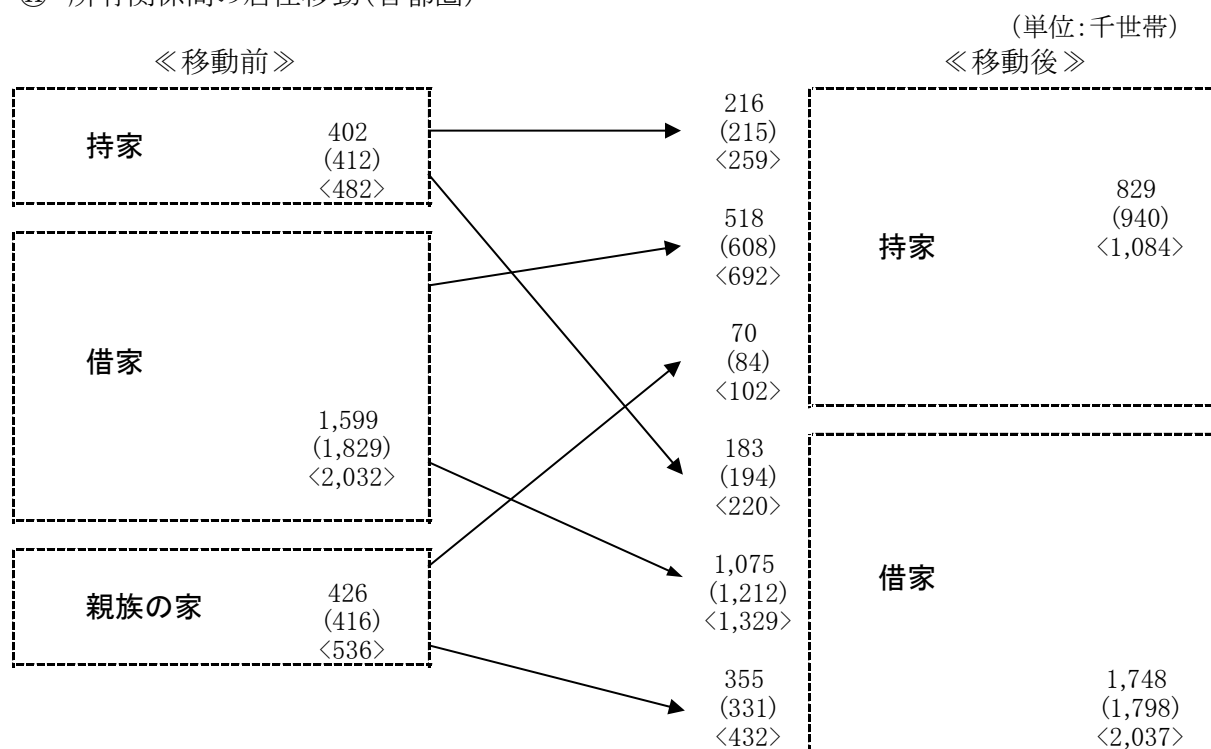

資料:総務省「住宅・土地統計調査」

注1:親族の家の転入・転居は含まれない。

注2:上段H26~H30年、(中段)H21~H25年、<下段>H16~H20年

⑮ 持家取得に関する都県間移動(首都圏)

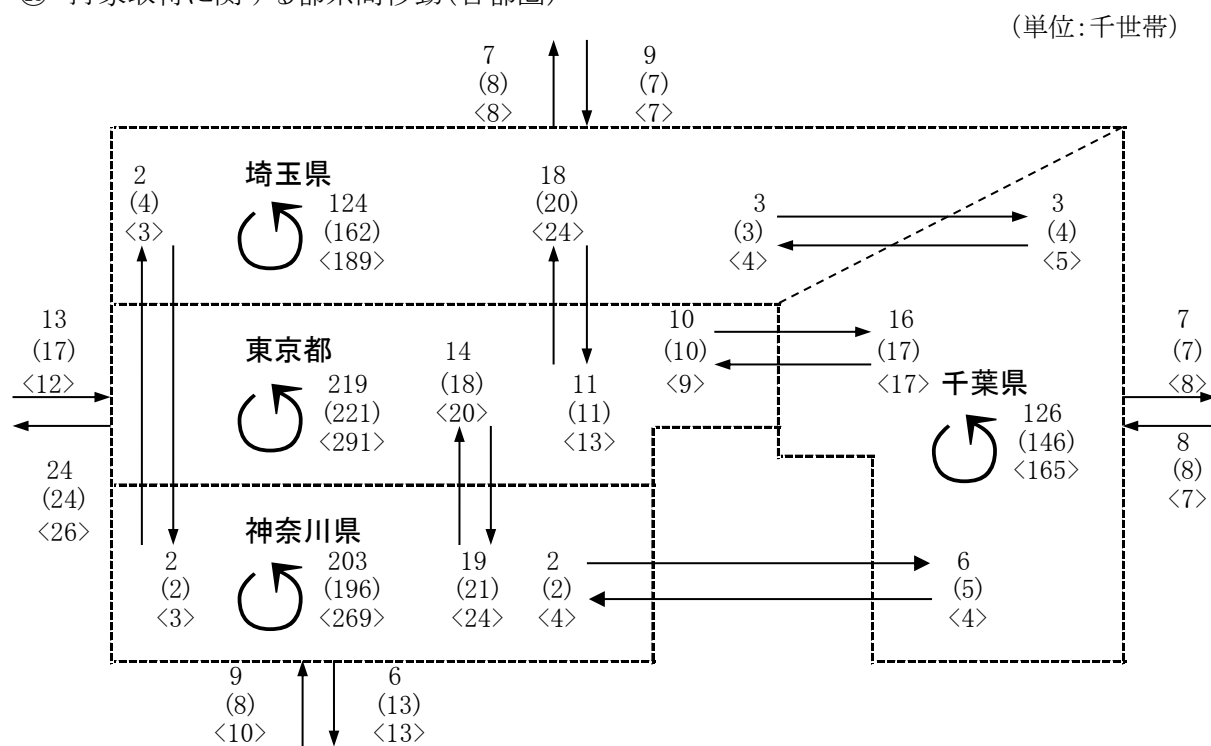

資料:総務省「住宅・土地統計調査」

注1:上段H26~H30年、(中段)H21~H25年、<下段>H16~H20年

注2:矢印の方向は、移動(住み替え)先を示す。⤵は、同じ種類内での移動を示す。

